

Встраиваемый шинопровод и комплектующие

Схема сборки для встраиваемого шинопровода

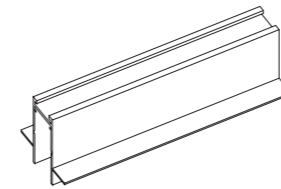

ST021.419.00
■ **черный**
ST021.519.00
□ **белый**
шинопровод встраиваемый
под ГКЛ 12.5мм
L1000 × W70 × H57 MM

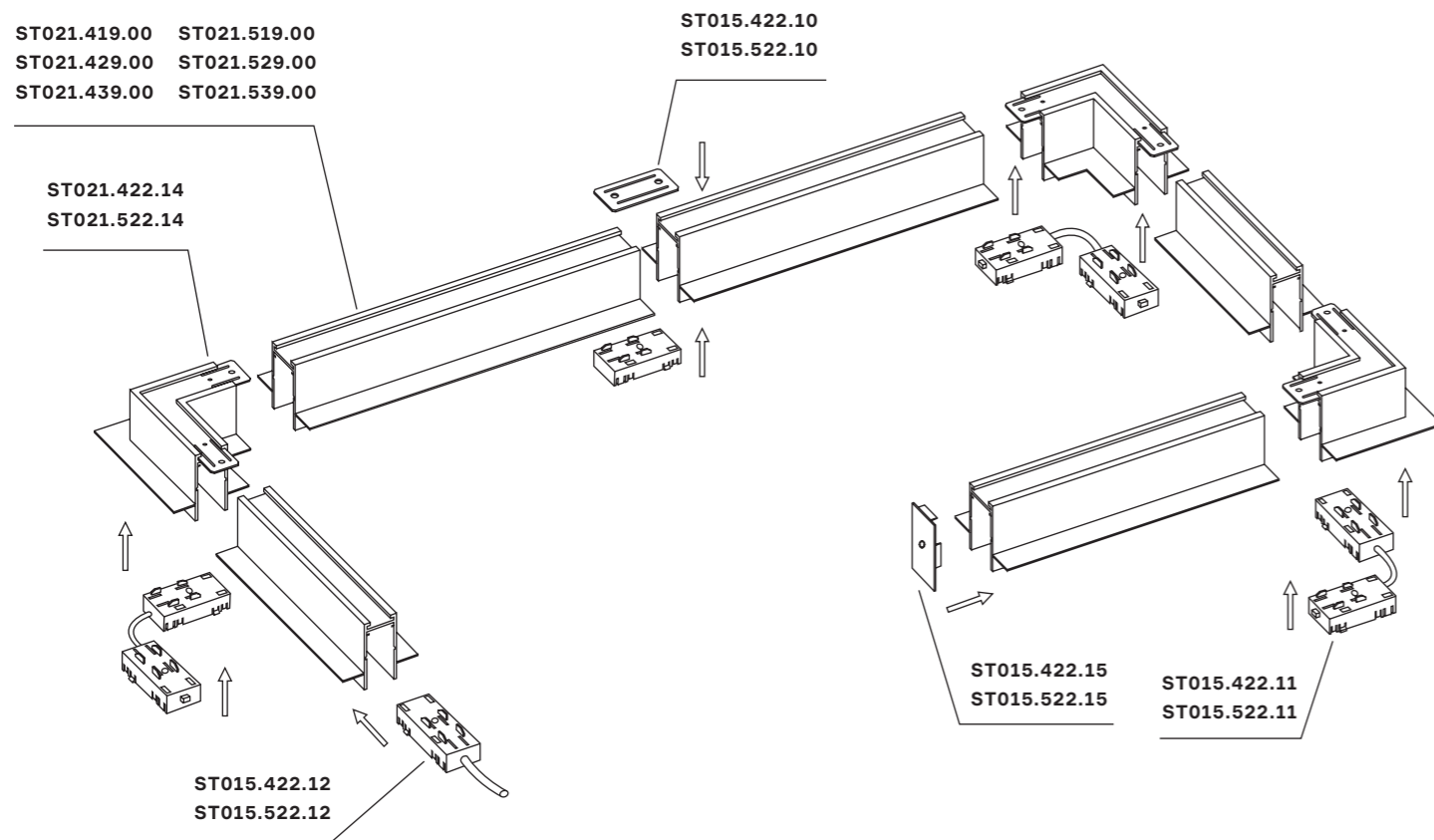
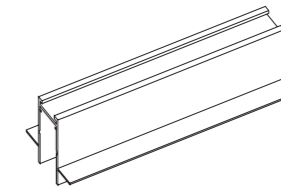

ST021.429.00
■ **черный**
ST021.529.00
□ **белый**
шинопровод встраиваемый
под ГКЛ 12.5мм
L2000 × W70 × H57 MM

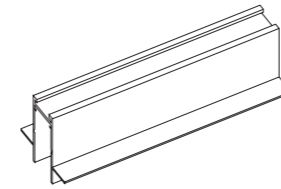

ST021.439.00
■ **черный**
ST021.539.00
□ **белый**
шинопровод встраиваемый
под ГКЛ 12.5мм
L3000 × W70 × H57 MM

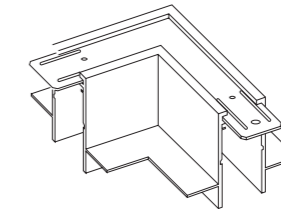

ST021.422.14
■ **черный**
ST021.522.14
□ **белый**
угол-соединитель для
встраиваемого шинопровода
Skyline 220
L127 × W127 × H54 MM

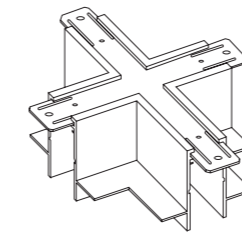

ST021.422.21
■ **черный**
ST021.522.21
□ **белый**
X-образный встраиваемый
соединитель
L120 × W120 × H54 MM

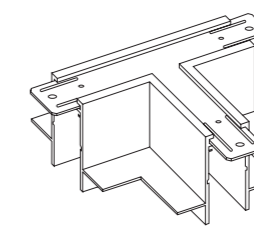

ST021.422.22
■ **черный**
ST021.522.22
□ **белый**
T-образный встраиваемый
соединитель
L120 × W95 × H54 MM

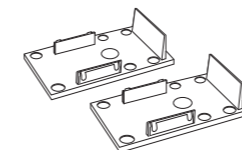

ST015.422.15
■ **черный**
ST015.522.15
□ **белый**
заглушка торцевая
W31 × H57 MM