

Встраиваемый шинопровод и комплектующие

однофазная треновая система 210

Схема сборки для встраиваемого шинопровода

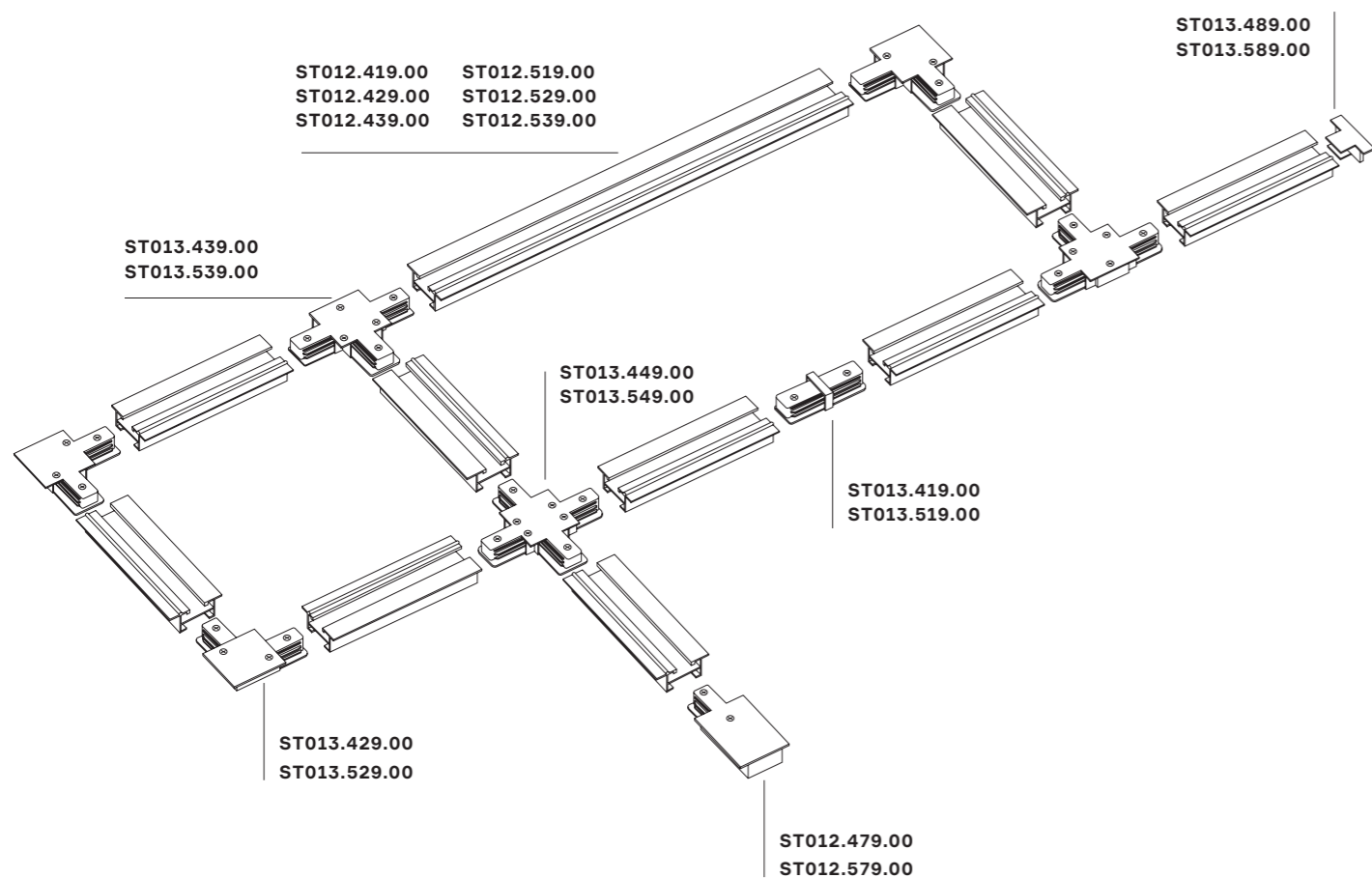

ST012.419.00
■ черный
ST012.519.00
□ белый
однофазный шинопровод
L1000 × W60 × H21 MM
комплект:
токоподвод, заглушка

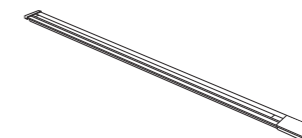

ST012.429.00
■ черный
ST012.529.00
□ белый
однофазный шинопровод
L2000 × W60 × H21 MM
комплект:
токоподвод, заглушка

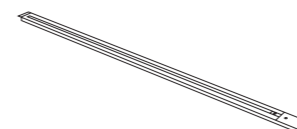

ST012.439.00
■ черный
ST012.539.00
□ белый
однофазный шинопровод
L3000 × W60 × H21 MM
комплект:
токоподвод, заглушка

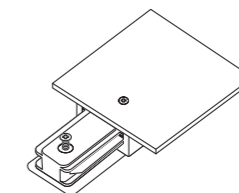

ST012.479.00
■ черный
ST012.579.00
□ белый
ввод питания для
однофазного встраиваемого
шинопровода
L117 × W60 × H18 MM

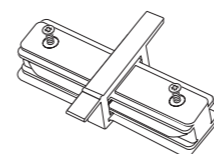

ST013.419.00
■ черный
ST013.519.00
□ белый
коннектор прямой
L78 × W60 × H18 MM

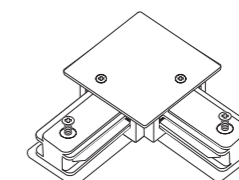

ST013.429.00
■ черный
ST013.529.00
□ белый
коннектор угловой
L95 × W95 × H18 MM

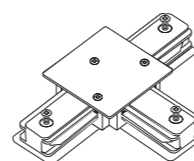

ST013.439.00
■ черный
ST013.539.00
□ белый
коннектор Т-образный
L130 × W95 × H18 MM

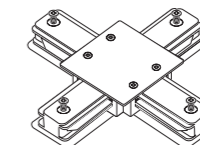

ST013.449.00
■ черный
ST013.549.00
□ белый
коннектор Х-образный
L130 × W130 × H18 MM

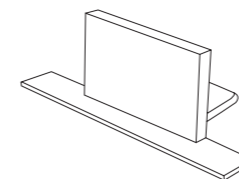

ST013.489.00
■ черный
ST013.589.00
□ белый
заглушка
L37 × W60 × H18 MM

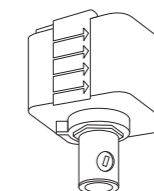

ST002.469.00
■ черный
адаптер питания
для однофазного
шинопровода
L35 × W38 × H57 MM

однофазная треновая система 211