



MAYTONI

technical

МАГНИТНАЯ ТРЕКОВАЯ СИСТЕМА
ОСВЕЩЕНИЯ 48V

СХЕМА ВСТРАИВАЕМОГО МАГНИТНОГО ШИНОПРОВОДА

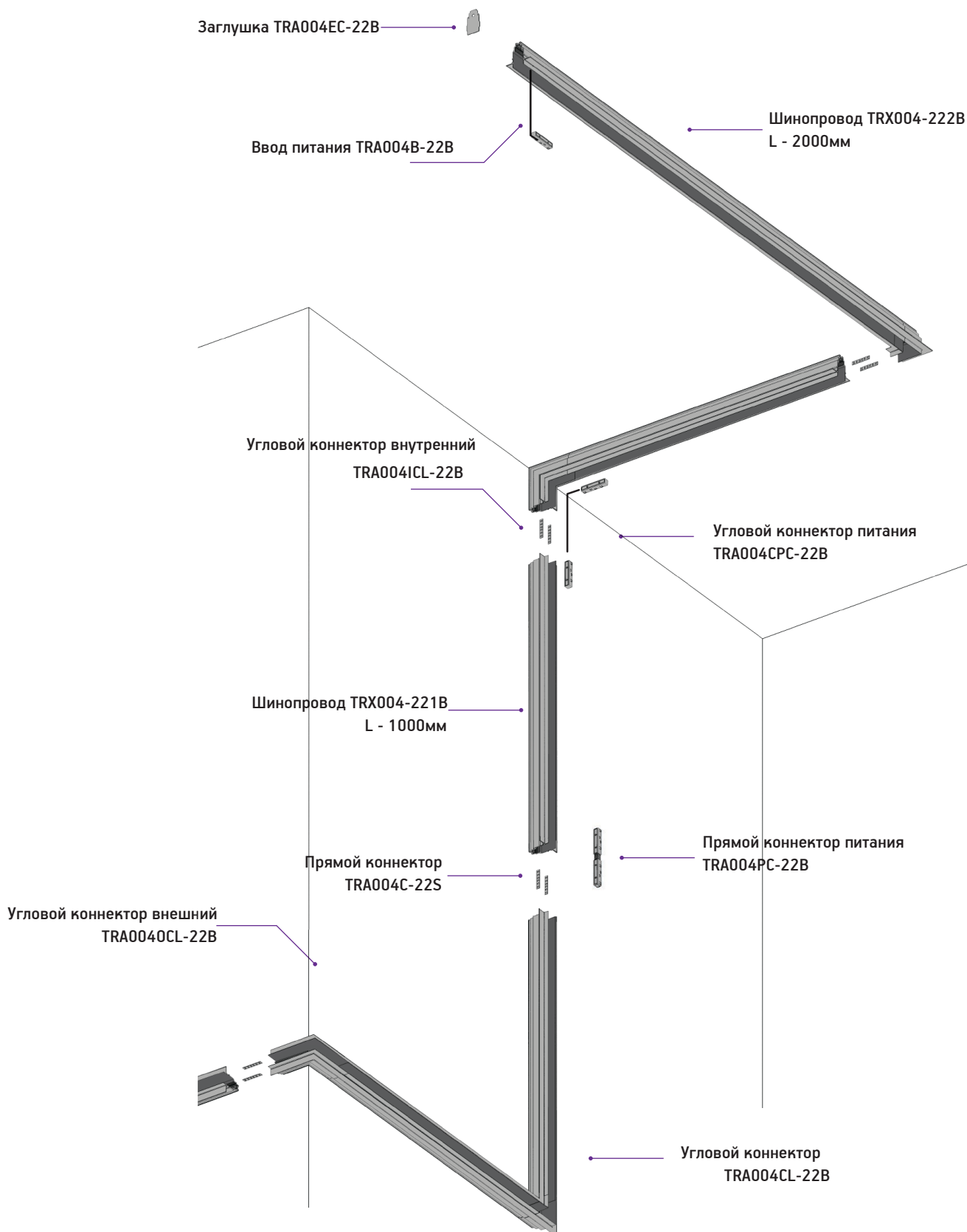

КОМПЛЕКТАЦИЯ СИСТЕМЫ



КОМПОНЕНТЫ СИСТЕМЫ

h = 84

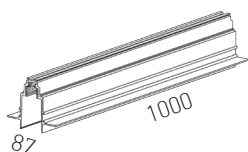

TRX004-221B

Шинопровод

h = 85

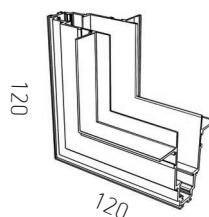

TRA004ICL-22B

Угловой коннектор
внутренний

h = 84

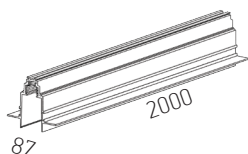

TRX004-222B

Шинопровод

h = 85

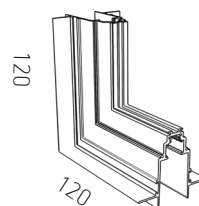

TRA004OCL-22B

Угловой коннектор
внешний

h = 2

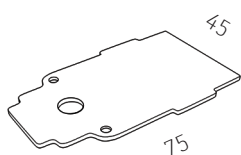

TRA004EC-22B

Заглушка

h = 2

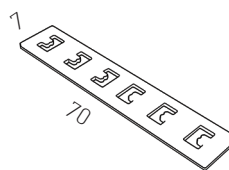

TRA004C-22S

Прямой коннектор

h = 85

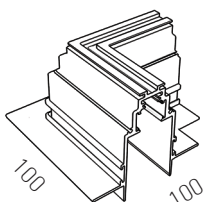

TRA004CL-22B

Угловой коннектор

h = 2

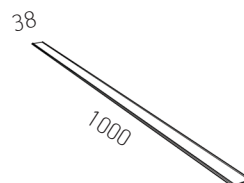

TRA004-21B

Декоративная накладка

КОМПЛЕКТАЦИЯ СИСТЕМЫ



КОННЕКТОРЫ ПИТАНИЯ

h = 18

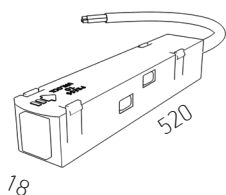

TRA004B-22B

Ввод питания

h = 18

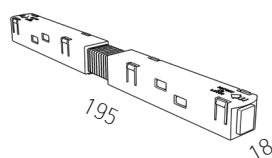

TRA004PC-22B

Прямой коннектор
питания

h = 18

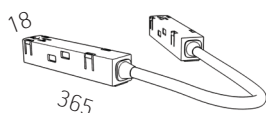

TRA004CPC-22B

Угловой коннектор
питания

ИСТОЧНИКИ ПИТАНИЯ

h = 129

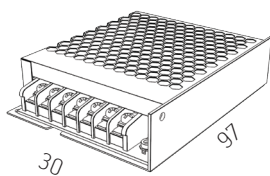

TRX004DR-100S

Драйвер
IP-20
DC 48 V
100W

h = 159

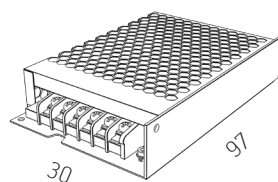

TRX004DR-150S

Драйвер
IP-20
DC 48 V
150W

h = 215

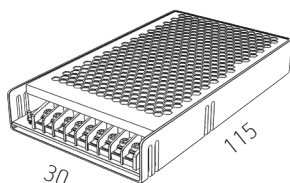

TRX004DR-200S

Драйвер
IP-20
DC 48 V
200W

h = 215

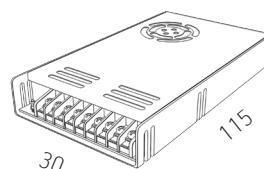

TRX004DR-350S

Драйвер
IP-20
DC 48 V
350W

СХЕМА УСТАНОВКИ **ВСТРАИВАЕМОГО** МАГНИТНОГО ШИНОПРОВОДА

Встраиваемый магнитный шинопровод может быть установлен с использованием 1 или 2 слоев гипсокартона. Наиболее предпочтительна схема с двумя листами гипсокартона, так как конструкция получается более надежная и жесткая.

УСТАНОВЛЕННЫЙ ТРЕК С 1 СЛОЕМ ГИПСОКАРТОНА

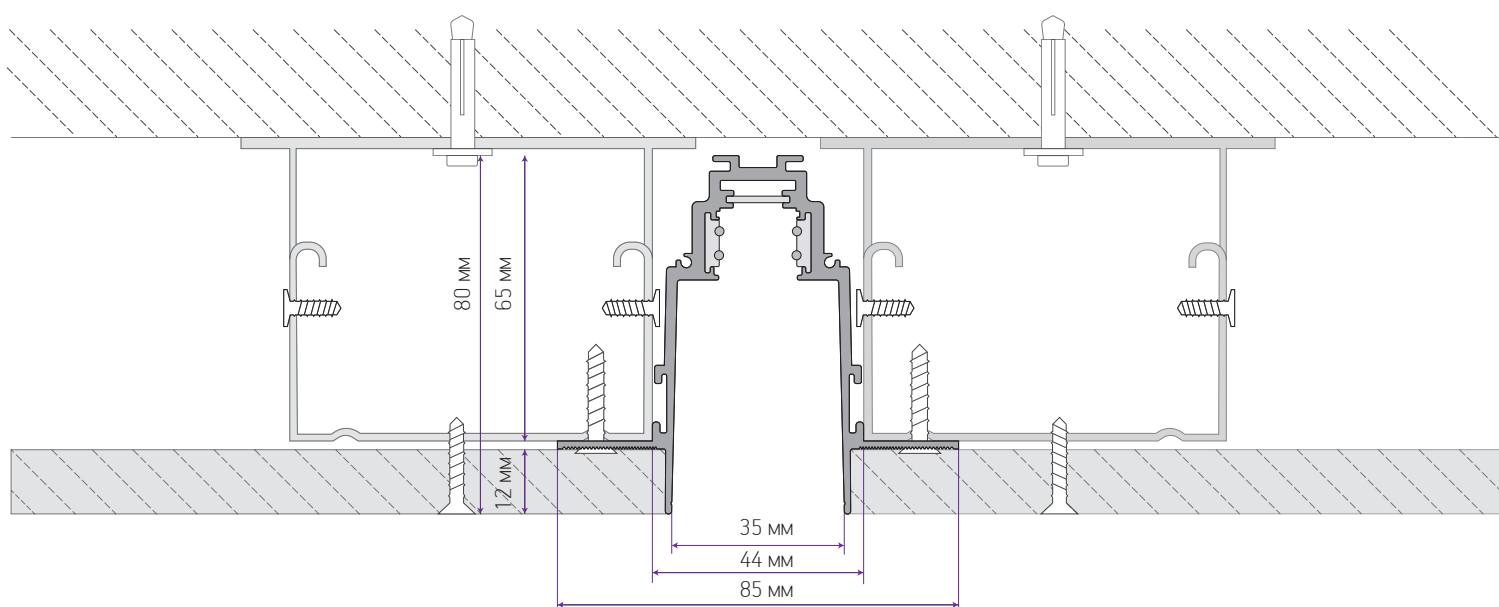

УСТАНОВЛЕННЫЙ ТРЕК С 2 СЛОЯМИ ГИПСОКАРТОНА

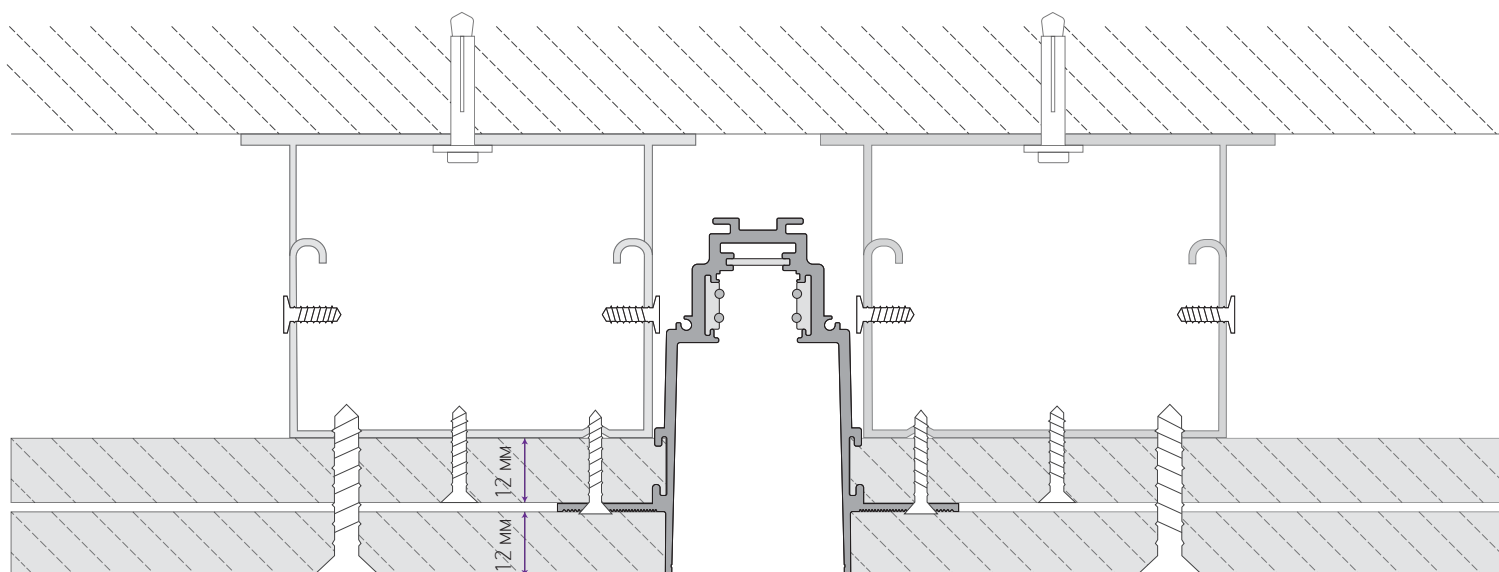

ИНСТРУКЦИЯ ПО УСТАНОВКЕ ВСТРАИВАЕМОГО МАГНИТНОГО ШИНОПРОВОДА

- ① Нарежьте шинопровод согласно проектным размерам. Резка допускается в любом месте под углом в 90 градусов

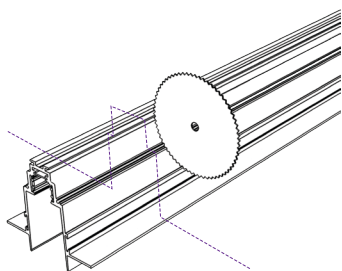

- ② Укоротите токоведущие жилы на 5мм и обожмите их направляющие в шинопровode

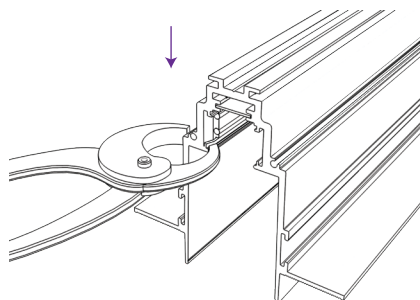

- ③ Просверлите отверстия для ввода кабеля питания и снимите фаски

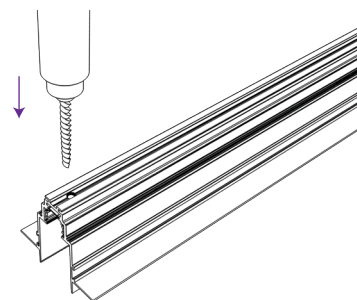

- ④ Соедините отрезки шинопровода с помощью коннекторов и установите заглушки

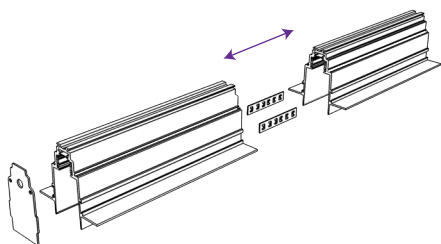

УСТАНОВКА **ВСТРАИВАЕМОГО** МАГНИТНОГО ШИНОПРОВОДА С ИСПОЛЬЗОВАНИЕМ **1 ЛИСТА** ГИПСОКАРТОНА 12 ММ

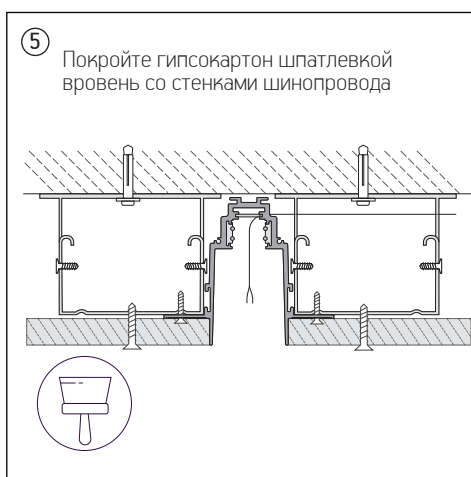
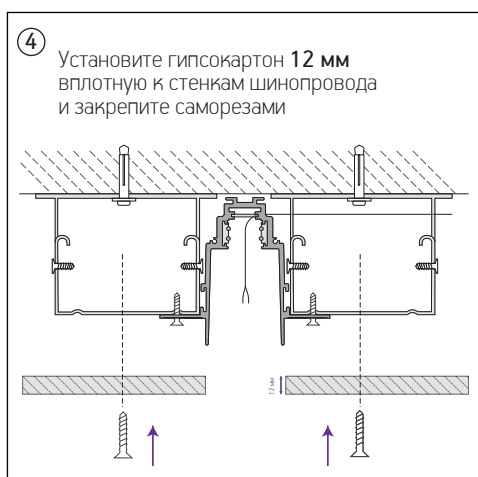
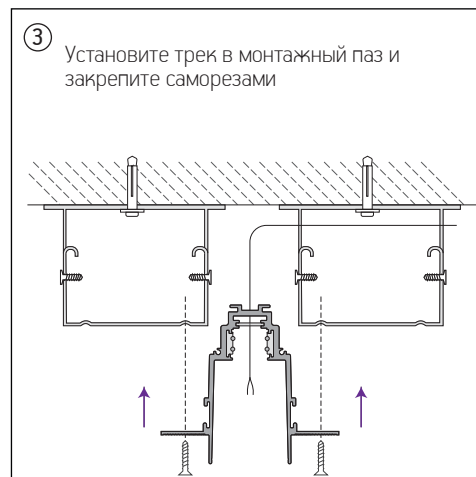
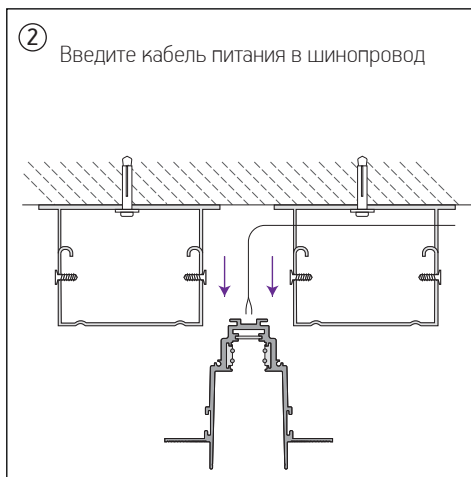
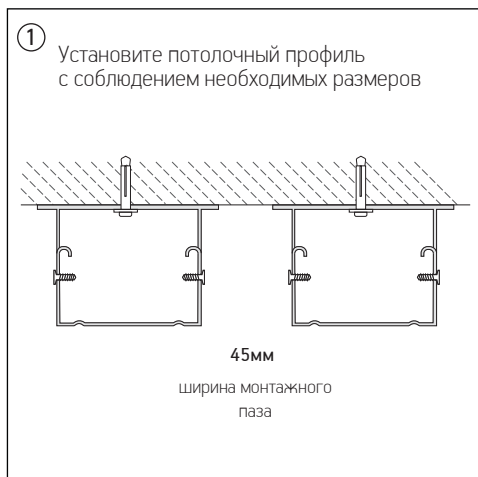

УСТАНОВКА **ВСТРАИВАЕМОГО** МАГНИТНОГО ШИНОПРОВОДА С ИСПОЛЬЗОВАНИЕМ **2 ЛИСТОВ** ГИПСОКАРТОНА 12 ММ

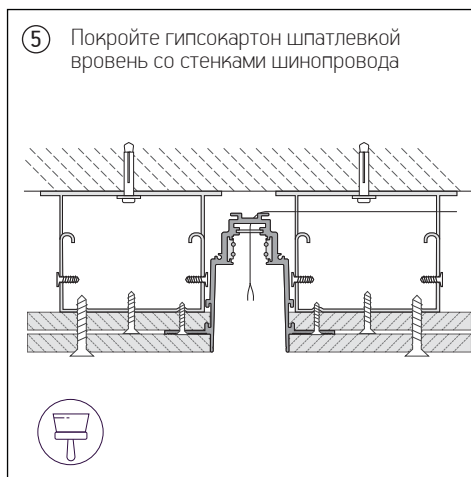
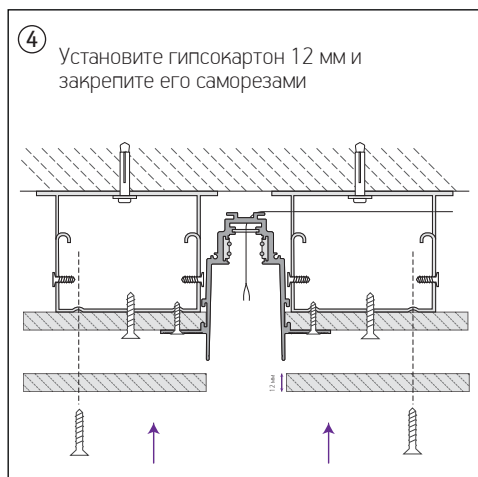
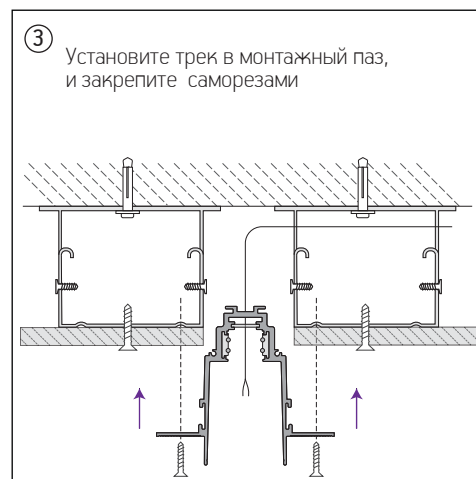
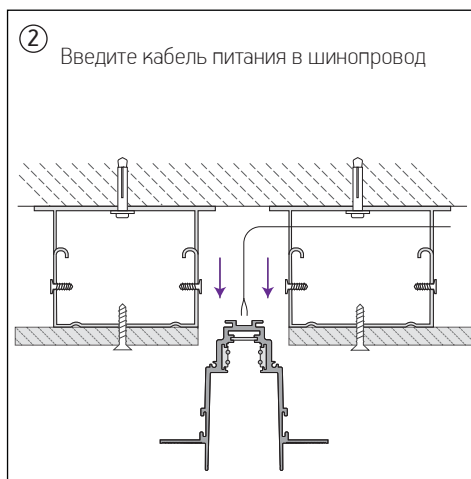
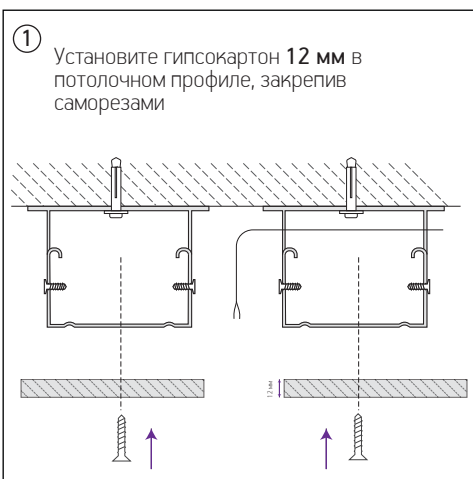

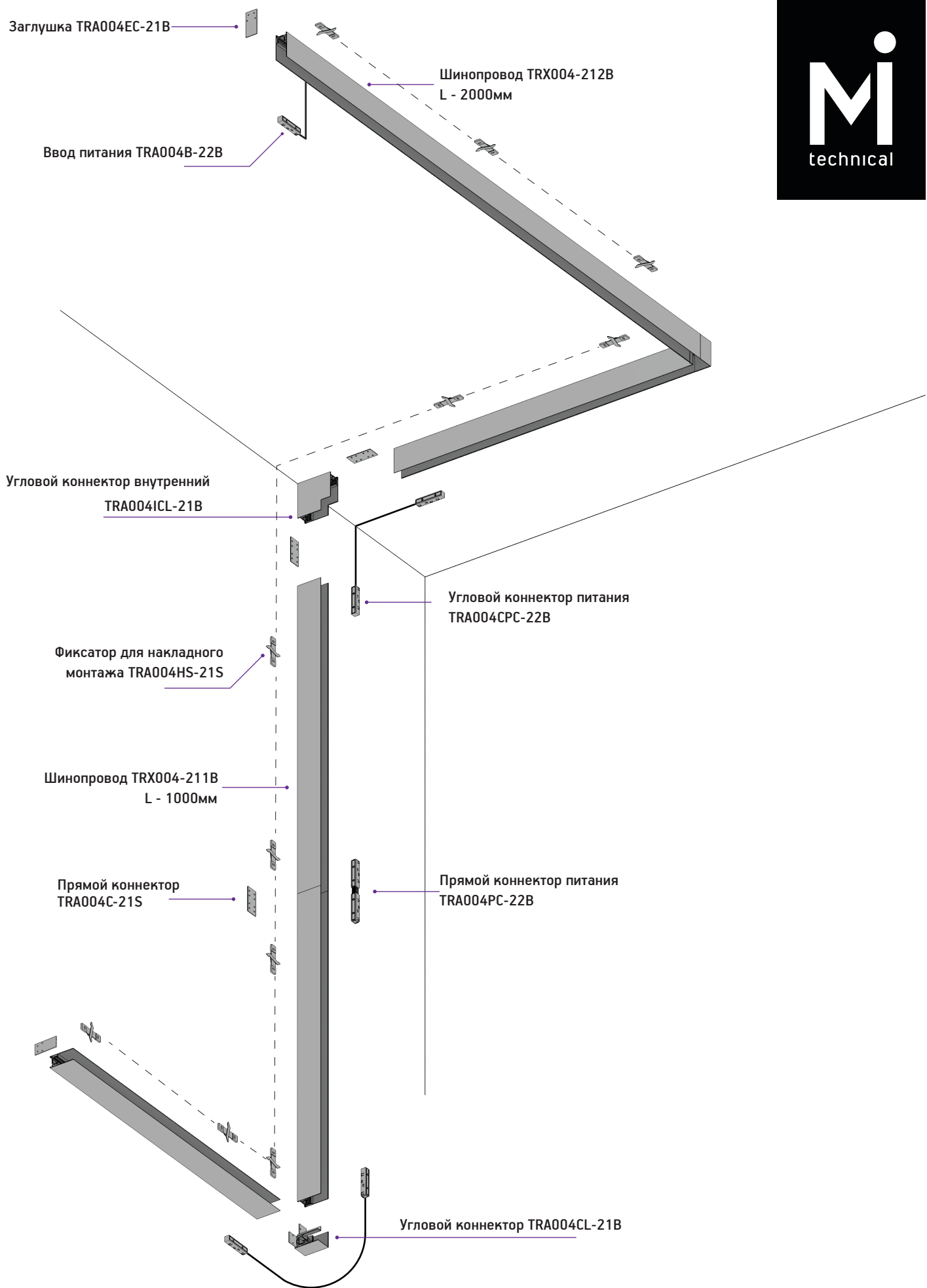

КОМПЛЕКТАЦИЯ СИСТЕМЫ



КОМПОНЕНТЫ НАКЛАДНОГО ТРЕКА

h = 80

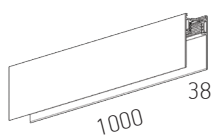

TRX004-211B

Шинопровод

h = 80

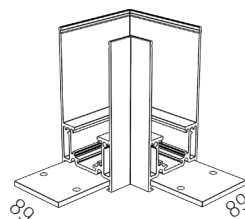

TRA004CL-21B

Угловой коннектор

h = 80

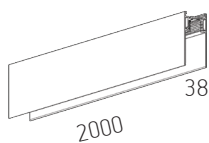

TRX004-212B

Шинопровод

h = 90

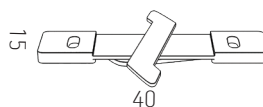

TRA004HS-21S

Фиксатор для
накладного
монтажа

h = 80

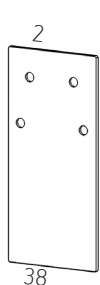

TRA004EC-21B

Заглушка

h = 80



TRA004C-21S

Прямой коннектор

h = 38

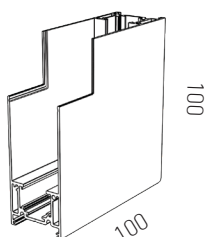

TRA004ICL-21B

Угловой коннектор
внутренний

h = 35

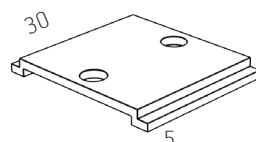

TRA004HP-21B

Крепление для троса

КОМПЛЕКТАЦИЯ СИСТЕМЫ



КОМПОНЕНТЫ НАКЛАДНОГО ТРЕКА

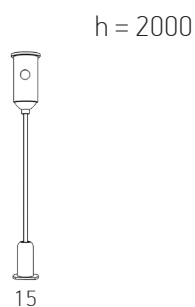

TRA004SW-21S
Тросовый подвес

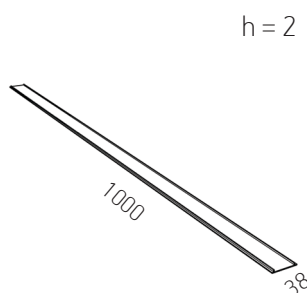

TRA004-21B
Декоративная накладка

КОННЕКТОРЫ ПИТАНИЯ

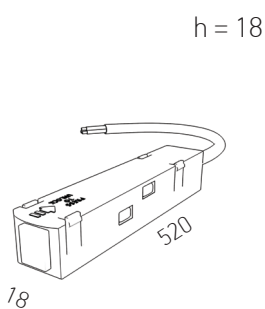

TRA004B-22B
Ввод питания

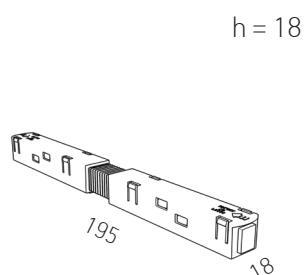

TRA004PC-22B
Прямой коннектор
питания

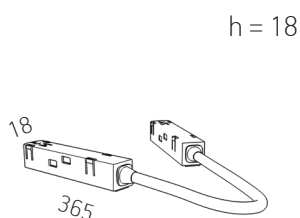

TRA004CPC-22B
Угловой коннектор
питания

ИСТОЧНИКИ ПИТАНИЯ

h = 129

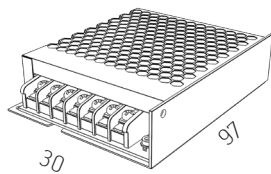

TRX004DR-100S

Драйвер
IP-20
DC 48 V
100W

h = 159

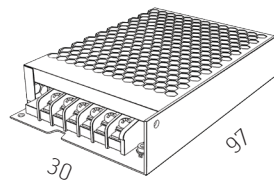

TRX004DR-150S

Драйвер
IP-20
DC 48 V
150W

h = 215

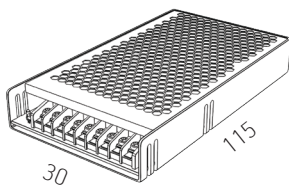

TRX004DR-200S

Драйвер
IP-20
DC 48 V
200W

h = 215

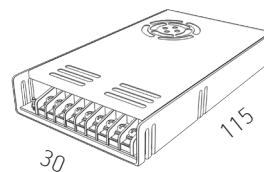

TRX004DR-350S

Драйвер
IP-20
DC 48 V
350W

ИНСТРУКЦИЯ ПО УСТАНОВКЕ НАКЛАДНОГО МАГНИТНОГО ШИНОПРОВОДА

- ① Нарежьте трек согласно проектным размерам. Резка допускается в любом месте под углом в 90 градусов

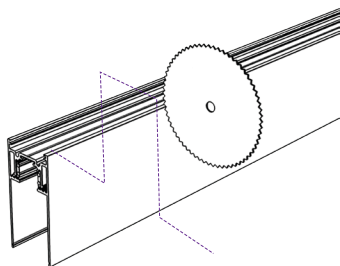

- ② Укоротите токоведущие жилы на 5мм и обожмите их направляющие в шинопроводе

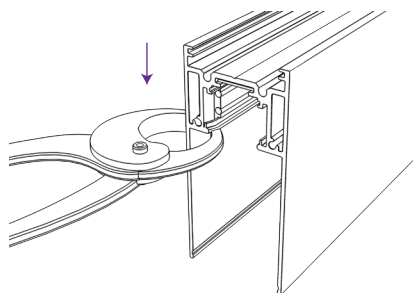

- ③ Просверлите отверстия для ввода кабеля питания и снимите фаски

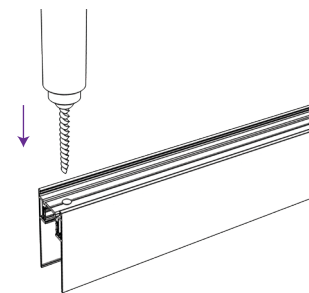

- ④ Соедините отрезки шинопровода с помощью коннекторов и установите заглушки

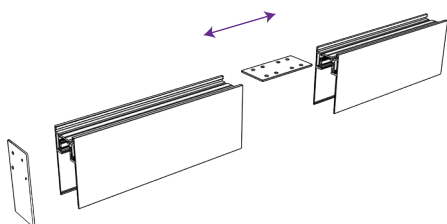

ИНСТРУКЦИЯ ПО УСТАНОВКЕ МАГНИТНОГО ШИНОПРОВОДА НАКЛАДНЫМ СПОСОБОМ

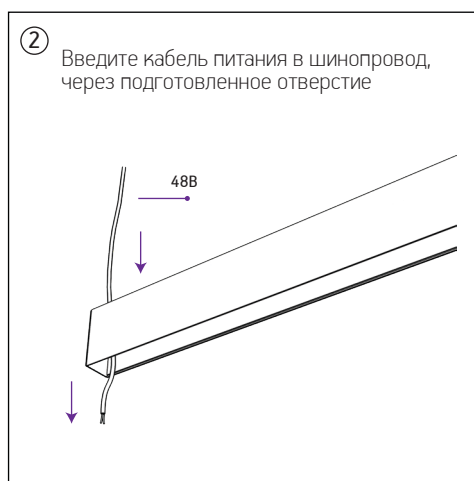
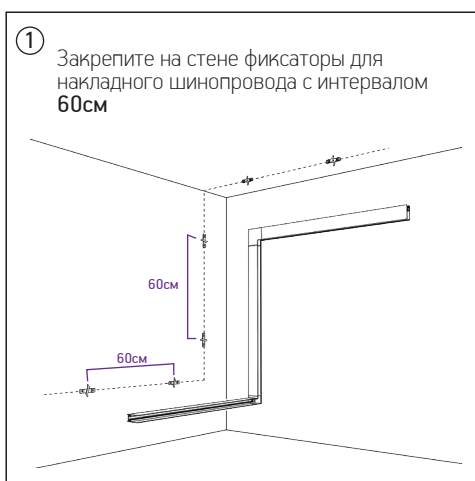

ИНСТРУКЦИЯ ПО УСТАНОВКЕ МАГНИТНОГО ШИНОПРОВОДА ПОДВЕСНЫМ СПОСОБОМ

① Закрутите подвесы в основание

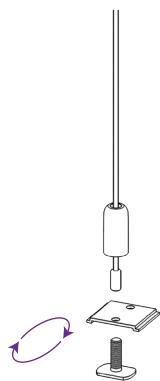

② Установите подвесы в паз на тыльной части шинпровода

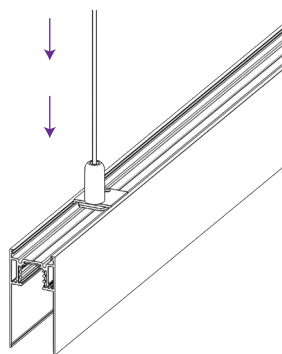

③ Закрепите держатель троса. Введите тросы в держатели. Отрегулируйте длину подвесов

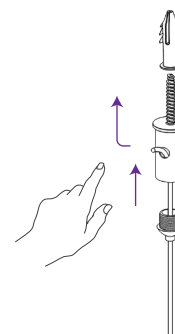

④ Введите кабель питания в шинпровод

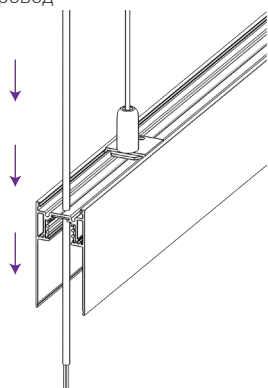

⑤ Установите заглушки

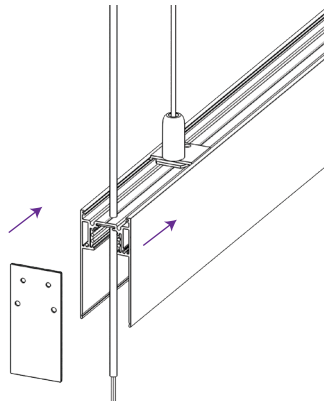

ПОДКЛЮЧЕНИЕ ПИТАНИЯ К ШИНОПРОВОДУ

- ① Подключите драйвер к сети 230В 50Гц согласно обозначениям на нем. Запас мощности драйвера должен быть не менее 20%

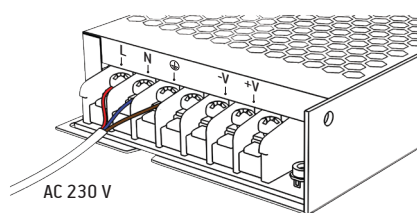

- ② Подключите кабель питающий шинопровод к драйверу согласно обозначениям на нем

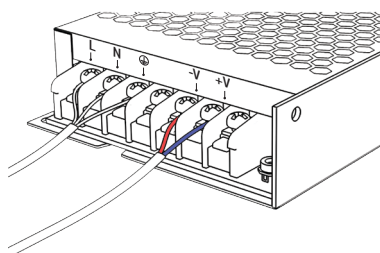

- ③ Соедините питающий кабель с вводом питания шинопровода, согласно данной схеме. Если планируется один сценарий освещения, соедините 1 пару контактов +/-

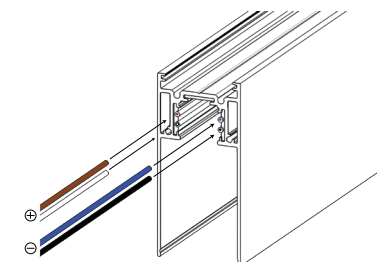

- ④ Установите подключенный ввод питания в шинопровод

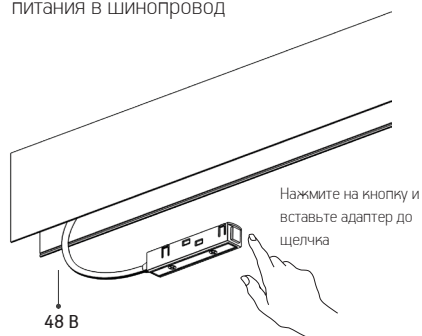

Подключение осуществляется при выключенной электрической сети

- ⑤ Установите светильники

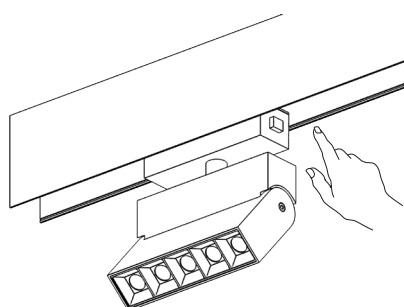

Установите светильник в шинопровод до щелчка, в моделях оборудованных кнопками на основании требуется их жатие для установки.

ПОЛЕЗНЫЕ СОВЕТЫ И МЕРЫ ПРЕДОСТОРОЖНОСТИ

- ① При планировании размещения элементов системы обязательно закладывайте в проект ревизионный люк, для обслуживания драйвера

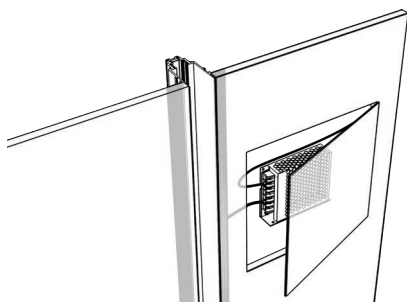

- ② Не допускайте деформации шинпровода во время транспортировки и монтажа

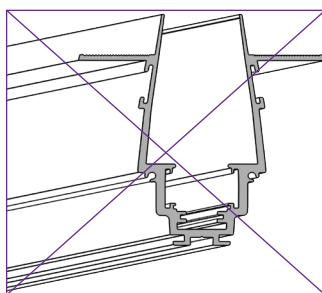

- ③ При резке шинпровода используйте профессиональное оборудование, или воспользуйтесь услугами организации оказывающей такие услуги

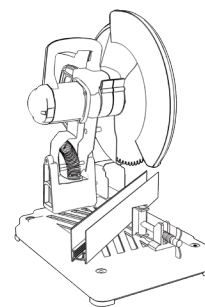

- ④ Через 1 ввод питания можно подключить светильники с максимальной суммарной мощностью 400W и шинпровод длиной не более 20 метров. При превышении указанной мощности или длины, необходимо последующие участки подключать через новый ввод питания

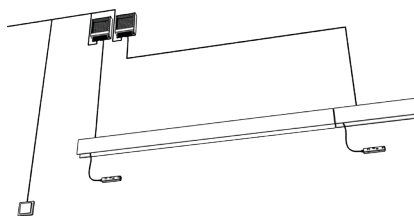

ВВОД ПИТАНИЯ

①

Ввод питания можно устанавливать в любом участке шинпровода, руководствуясь правилом 1 ввод питает не более 20 метров шинпровода.

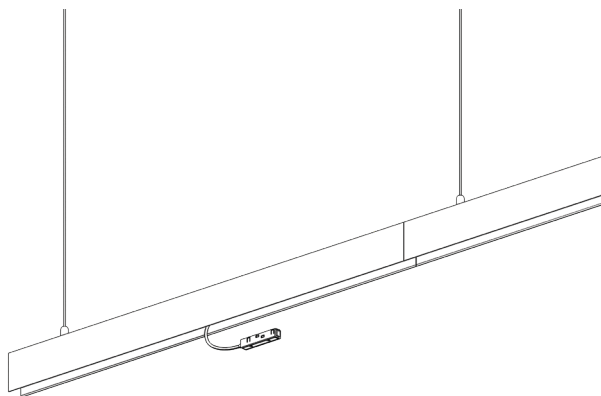

②

Будьте предельно точны при разметке посадочных мест и установке настенных фиксаторов. При смещении их с траектории размещения шинпровода, у вас могут быть трудности при его установке

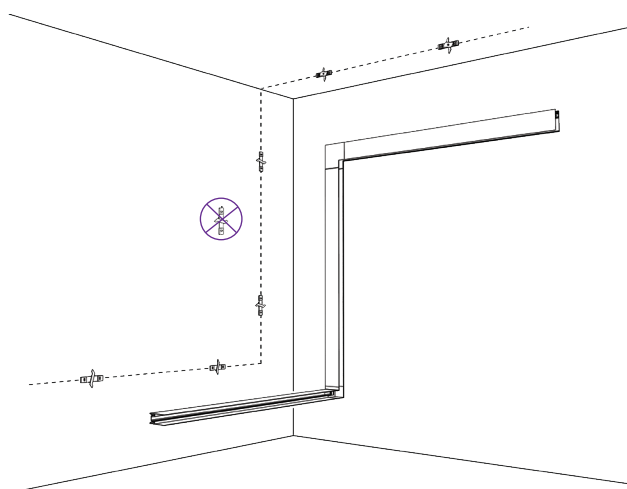

ЦЕНТРАЛЬНЫЙ ОФИС

119454, Россия, г. Москва
ул. Лобачевского, д. 92, корп. 4
пн-пт с 09:00 до 18:00

 Телефон:
+7 (495) 777-40-50

 E-MAIL:
INFO@MAYTONI.RU

МАГНИТНАЯ ТРЕКОВАЯ СИСТЕМА